

SPEZIAL GRILLPLATTEN

... die größten Bratpfannen in Ihrer Küche



SPEZIAL GRILLPLATTEN



TEPPANYAKI Grillplatte

PROFI - 200 mm Geräte-Höhe

STANDARD-Ausstattung:

Gehäuse komplett aus Edelstahl gebürstet,
Gehäuse 170 mm, Gerätefüße 30 mm hoch,
bis max. 75 mm höhenverstellbar.

● Grillfläche:

- ▶ Ausgestattet ist die Grillplatte mit der speziellen BOHNER®-Teppanyaki-Technologie, einer energiesparenden Stahlplatte mit spezieller Oberflächenveredelung auf hartverchromter Basis.
- ▶ Gleichmäßige, vollflächige Beheizung, stufenlos regelbar
- ▶ Optimale Wärmeleitfähigkeit, großer vollflächiger Wärmespeicher
- ▶ Spezielle Energiesparteknik
- ▶ Warmhaltezone bedienerseitig 120 mm breit
- ▶ Fettablauf/Restabwurf mittig an Bedienerseite 130 x 30 mm

● Lieferung inklusive Geräte-Zubehör:

- ▶ **Fettschublade**, mittig an Bedienerseite, ausziehbar, Inhalt: 1,3 Liter
- ▶ **Spritzschutz**, dreiseitig, aus Edelstahl 140 mm hoch, abnehmbar
- ▶ **Einsteiger-Set Grill PROFI**



● Bedieneinheit/en:

- ▶ Temperaturregler, Kontroll-Leuchten



● Ihr Vorteil:

Durchdachte Rahmenkonstruktion ermöglicht auch Einhängen oder Einschleiben des Gerätes in Tischplatte!

Netzanschlussleitung:

Ausgang an Gehäuseboden hinten links,
Geräte-Kabel 2,0 m



Hinweise:



- Leichte, schnelle Reinigung nur mit Wasser und Spezial - Edelstahlschwamm!
- Grillplatte kann auch mit hochwertigem Kochgeschirr zum Fortkochen oder Warmhalten genutzt werden.

OPTIONEN Bitte unbedingt gleich bei Bestellung angeben!

ZUBEHÖR Im Anschluss an die gesamte Grillplatten-Produktübersicht!

Modell	STANDARD-Ausstattung:	
BG 40 A 400 V / wahlweise 230 V 	Abmessungen Gerät BxTxH	400 x 600 x 200 mm
	Ausrüstung	1 Heizzone
Abmessungen Grillfläche BxT	340 x 540 mm	
Anschlusswert	400 V / 3,0 kW	
Absicherung	16 Ampere	
Empfohlener Geräte-Stecker	400 V: CEE 16 Ampere 230 V: Schuko (bereits montiert)	
Grillfläche „gerillt“	Mehrpreis je Gerät	

Modell		STANDARD-Ausstattung:	
BG 40 quer A 400 V wahlweise 230 V ACHTUNG: Geräte-Tiefe: 400 mm 	Abmessungen Gerät BxTxH Ausrüstung	600 x 400 x 200 mm 1 Heizzone <ul style="list-style-type: none"> ● Warmhaltezone linke Seite Grillfläche, 120 mm breit ● Fettablauf/Resteabwurf: linke Seite Grillfläche 30 x 130 mm ● Fettschublade, linke Seite ausziehbar, Inhalt: 2,0 Liter ● Netzanschlussleitung: Ausgang an Gehäuseboden rechtes Seitenteil hinten, Geräte-Kabel 2,0 m 	
	Abmessungen Grillfläche BxT Anschlusswert Absicherung Empfohlener Geräte-Stecker	540 x 340 mm 400 V / 3,0 kW 16 Ampere 400 V: CEE 16 Ampere 230 V: Schuko (bereits montiert)	
	OPTIONEN: <i>(Bitte unbedingt gleich bei Bestellung angeben)</i>		
	Grillfläche „gerillt“	Mehrpreis je Gerät	
BG 50 A 400 V 	Abmessungen Gerät BxTxH Ausrüstung Abmessungen Grillfläche BxT Anschlusswert Absicherung Empfohlener Geräte-Stecker	500 x 600 x 200 mm 1 Heizzone 440 x 540 mm 400 V / 5,0 kW 16 Ampere CEE 16 Ampere	
	OPTIONEN: <i>(Bitte unbedingt gleich bei Bestellung angeben)</i>		
		Grillfläche „gerillt“	Mehrpreis je Gerät
BG 60 A 400 V 	Abmessungen Gerät BxTxH Ausrüstung Abmessungen Grillfläche BxT Anschlusswert Absicherung Empfohlener Geräte-Stecker	600 x 600 x 200 mm 2 Heizzonen 540 x 540 mm 400 V / 6,0 kW 16 Ampere CEE 16 Ampere	
	OPTIONEN: <i>(Bitte unbedingt gleich bei Bestellung angeben)</i>		
		Grillfläche „gerillt“	Mehrpreis je Gerät

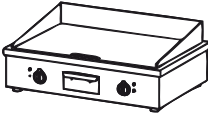
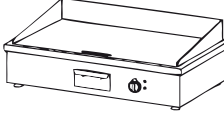
Modell		STANDARD-Ausstattung:	
BG 70 A 400 V 	Abmessungen Gerät BxTxH Ausrüstung Abmessungen Grillfläche BxT Anschlusswert Absicherung Empfohlener Geräte-Stecker	700 x 600 x 200 mm 2 Heizzonen 640 x 540 mm 400 V / 7,0 kW 16 Ampere CEE 16 Ampere	
	OPTIONEN: <i>(Bitte unbedingt gleich bei Bestellung angeben)</i>		
	Grillfläche „gerillt“	Mehrpreis je Gerät	
BG 77 A 400 V Geräte-Tiefe: 700 mm 	Abmessungen Gerät BxTxH Ausrüstung Abmessungen Grillfläche BxT Anschlusswert Absicherung Empfohlener Geräte-Stecker	700 x 700 x 200 mm 2 Heizzonen 640 x 640 mm 400 V / 8,0 kW 16 Ampere CEE 16 Ampere	
	OPTIONEN: <i>(Bitte unbedingt gleich bei Bestellung angeben)</i>		
	Grillfläche „gerillt“	Mehrpreis je Gerät	
BG 80 A 400 V 	Abmessungen Gerät BxTxH Ausrüstung Abmessungen Grillfläche BxT Anschlusswert Absicherung Empfohlener Geräte-Stecker	800 x 600 x 200 mm 2 Heizzonen 740 x 540 mm 400 V / 8,0 kW 16 Ampere CEE 16 Ampere	
	OPTIONEN: <i>(Bitte unbedingt gleich bei Bestellung angeben)</i>		
	Grillfläche „gerillt“	Mehrpreis je Gerät	
BG 90 A 400 V 	Abmessungen Gerät BxTxH Ausrüstung Abmessungen Grillfläche BxT Anschlusswert Absicherung Empfohlener Geräte-Stecker	900 x 600 x 200 mm 2 Heizzonen 840 x 540 mm 400 V / 9,0 kW 16 Ampere CEE 16 Ampere	
	OPTIONEN: <i>(Bitte unbedingt gleich bei Bestellung angeben)</i>		
	Grillfläche „gerillt“	Mehrpreis je Gerät	

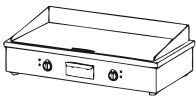
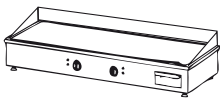
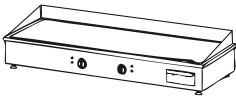
Modell		STANDARD-Ausstattung:		
BG 100 A 400 V 	Abmessungen Gerät BxTxH Ausrüstung Abmessungen Grillfläche BxT Anschlusswert Absicherung Empfohlener Geräte-Stecker	1.000 x 600 x 200 mm 2 Heizzonen 940 x 540 mm 400 V / 10,0 kW 16 Ampere CEE 16 Ampere		
	OPTIONEN: <i>(Bitte unbedingt gleich bei Bestellung angeben)</i>			
	Grillfläche „gerillt“	Mehrpreis je Gerät		
BG 120 A 400 V 	Abmessungen Gerät BxTxH Ausrüstung Abmessungen Grillfläche BxT Anschlusswert Absicherung Empfohlener Geräte-Stecker	1.200 x 600 x 200 mm 2 Heizzonen ● Fettablauf/Resteabwurf: rechte Seite Grillfläche 130 x 30 mm ● Fettschublade , rechte Seite ausziehbar, Inhalt: 1,3 Liter 1.140 x 540 mm 400 V / 13,0 kW 25 Ampere CEE 32 Ampere		
	OPTIONEN: <i>(Bitte unbedingt gleich bei Bestellung angeben)</i>			
	Grillplatte mit 3 Heizzonen	Mehrpreis je Gerät		
Grillfläche „gerillt“	Mehrpreis je Gerät			
BG 140 A 400 V 	Abmessungen Gerät BxTxH Ausrüstung Abmessungen Grillfläche BxT Anschlusswert Absicherung Empfohlener Geräte-Stecker	1.400 x 600 x 200 mm 2 Heizzonen ● Fettablauf/Resteabwurf: rechte Seite Grillfläche 130 x 30 mm ● Fettschublade , rechte Seite ausziehbar, Inhalt: 1,3 Liter 1.340 x 540 mm 400 V / 15,0 kW 25 Ampere CEE 32 Ampere		
	OPTIONEN: <i>(Bitte unbedingt gleich bei Bestellung angeben)</i>			
	Grillplatte mit 3 Heizzonen	Mehrpreis je Gerät		
Grillfläche "gerillt"	Mehrpreis je Gerät			

Modell				STANDARD-Ausstattung:	
BG 160 A 400 V 	Abmessungen Gerät BxTxH	1.600 x 600 x 200 mm			
	Ausrüstung	2 Heizzonen			
	Abmessungen Grillfläche BxT	1.540 x 540 mm			
Anschlusswert	400 V / 17,0 kW				
Absicherung	32 Ampere				
Empfohlener Geräte-Stecker	CEE 32 Ampere				
OPTIONEN: <i>(Bitte unbedingt gleich bei Bestellung angeben)</i>					
Grillplatte mit 3 Heizzonen		Mehrpreis je Gerät			
Grillfläche "gerillt"		Mehrpreis je Gerät			
1/3 oder 1/2 der Grillfläche					
OPTIONEN: <i>(Bitte unbedingt gleich bei Bestellung angeben)</i>					
Grillfläche „gerillt“ 	teilweise „gerillt“ 	Mehrpreis je Gerät			

TEPPANYAKI - 200 mm Geräte-Höhe

STANDARD-Ausstattung:

Gehäuse komplett aus Edelstahl gebürstet,
Gehäuse 170 mm, Gerätefüße 30 mm hoch,
bis max. 75 mm höhenverstellbar.

● Grillfläche:

- ▶ Ausgestattet ist die Grillplatte mit der speziellen BOHNER®-Teppanyaki-Technologie, einer energiesparenden Stahlplatte mit spezieller Oberflächenveredelung auf hartverchromter Basis.
- ▶ Gleichmäßige, vollflächige Beheizung, stufenlos regelbar
- ▶ Optimale Wärmeleitfähigkeit, großer vollflächiger Wärmespeicher
- ▶ Spezielle Energiespartechnik
- ▶ Mittig beheizte Fläche mit umlaufender Warmhaltezone, ca. 120 mm breit
- ▶ Fettablauf/Restabwurf rechts an Bedienerseite 130 x 30 mm

● Lieferung inklusive Geräte-Zubehör:

- ▶ Fettschublade rechte Seite, ausziehbar, Inhalt: 1,3 Liter
- ▶ Einsteiger-Set Grill PROFI



● Bedieneinheit/en:

- ▶ Temperaturregler, Kontroll-Leuchten



● Spezielle Teppanyaki - Ausführung:

mittig beheizt, mit umlaufender Warmhaltezone, ca. 120 mm breit!

Netzanschlussleitung:

Ausgang an Gehäuseboden hinten links,
Geräte-Kabel 2,0 m

Hinweise:

- Leichte, schnelle Reinigung nur mit Wasser und Spezial-Edelstahlschwamm!
- Grillplatte kann auch mit hochwertigem Kochgeschirr zum Fortkochen oder Warmhalten genutzt werden.

ZUBEHÖR *Im Anschluss an die gesamte Grillplatten-Produktübersicht!*

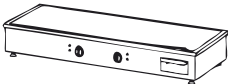
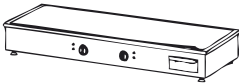
Modell	STANDARD-Ausstattung:		
BG TY 120 A 400 V 	Abmessungen Gerät BxTxH Ausrüstung Abmessungen Grillfläche BxT Anschlusswert Absicherung Empfohlener Geräte-Stecker	1.200 x 600 x 200 mm 2 Heizzonen 1.140 x 540 mm 400 V / 7,0 kW 16 Ampere CEE 16 Ampere	
BG TY 140 A 400 V 	Abmessungen Gerät BxTxH Ausrüstung Abmessungen Grillfläche BxT Anschlusswert Absicherung Empfohlener Geräte-Stecker	1.400 x 600 x 200 mm 2 Heizzonen 1.340 x 540 mm 400 V / 8,0 kW 16 Ampere CEE 16 Ampere	

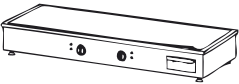
Modell		STANDARD-Ausstattung:	
BG TY 160 A 400 V 	Abmessungen Gerät BxTxH	1.600 x 600 x 200 mm	
	Ausrüstung	2 Heizzonen	
	Abmessungen Grillfläche BxT	1.540 x 540 mm	
	Anschlusswert	400 V / 9,0 kW	
	Absicherung	16 Ampere	
	Empfohlener Geräte-Stecker	CEE 16 Ampere	

SUPERFLACH - 130 mm Geräte-Höhe

STANDARD-Ausstattung:

Gehäuse komplett aus Edelstahl gebürstet,
Gehäuse 100 mm, Gerätefüße 30 mm hoch,
bis max. 75 mm höhenverstellbar.

● Grillfläche:

- ▶ Ausgestattet ist die Grillplatte mit der speziellen BOHNER®-Teppanyaki-Technologie, einer energiesparenden Stahlplatte mit spezieller Oberflächenveredelung auf hartverchromter Basis.
- ▶ Gleichmäßige, vollflächige Beheizung, stufenlos regelbar
- ▶ Optimale Wärmeleitfähigkeit, großer vollflächiger Wärmespeicher
- ▶ Spezielle Energiespartechnik
- ▶ Warmhaltezone bedienerseitig 120 mm breit
- ▶ Fettablauf/Restabwurf mittig an Bedienerseite 130 x 30 mm



● Lieferung inklusive Geräte-Zubehör:

- ▶ **Fettschublade**, mittig an Bedienerseite, ausziehbar, Inhalt: 0,6 Liter
- ▶ **Spritzschutz**, dreiseitig, aus Edelstahl 140 mm hoch, abnehmbar
- ▶ **Einsteiger-Set Grill PROFI**



● Bedieneinheit/en:

- ▶ Temperaturregler, Kontroll-Leuchten

Netzanschlussleitung:

Ausgang an Gehäuseboden hinten links,
Geräte-Kabel 2,0 m



Hinweise:

- Leichte, schnelle Reinigung nur mit Wasser und Spezial-Edelstahlschwamm!
- Grillplatte kann auch mit hochwertigem Kochgeschirr zum Fortkochen oder Warmhalten genutzt werden.

OPTIONEN Bitte unbedingt gleich bei Bestellung angeben!

ZUBEHÖR Im Anschluss an die gesamte Grillplatten-Produktübersicht!

Modell		STANDARD-Ausstattung:	
BG SF 50 A 400 V / wahlweise 230 V 	Abmessungen Gerät BxTxH	500 x 600 x 130 mm	
	Ausrüstung	1 Heizzone	
Abmessungen Grillfläche BxT	340 x 540 mm		
Anschlusswert	400 V / 3,0 kW		
Absicherung	16 Ampere		
Empfohlener Geräte-Stecker	400 V: CEE 16 Ampere 230 V: Schuko (bereits montiert)		
OPTIONEN: (Bitte unbedingt gleich bei Bestellung angeben)			
Grillfläche „gerillt“	Mehrpreis je Gerät		

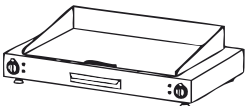
Modell		STANDARD-Ausstattung:	
BG SF 60 A 400 V 	Abmessungen Gerät BxTxH	600 x 600 x 130 mm	
	Ausrüstung	1 Heizzone	
	Abmessungen Grillfläche BxT	440 x 540 mm	
	Anschlusswert	400 V / 5,0 kW	
	Absicherung	16 Ampere	
	Empfohlener Geräte-Stecker	CEE 16 Ampere	
OPTIONEN: <i>(Bitte unbedingt gleich bei Bestellung angeben)</i>			
	Grillfläche „gerillt“	Mehrpreis je Gerät	
BG SF 70 A 400 V 	Abmessungen Gerät BxTxH	700 x 600 x 130 mm	
	Ausrüstung	2 Heizzonen	
	Abmessungen Grillfläche BxT	540 x 540 mm	
	Anschlusswert	400 V / 6,0 kW	
	Absicherung	16 Ampere	
	Empfohlener Geräte-Stecker	CEE 16 Ampere	
OPTIONEN: <i>(Bitte unbedingt gleich bei Bestellung angeben)</i>			
	Grillfläche „gerillt“	Mehrpreis je Gerät	
BG SF 80 A 400 V 	Abmessungen Gerät BxTxH	800 x 600 x 130 mm	
	Ausrüstung	2 Heizzonen	
	Abmessungen Grillfläche BxT	640 x 540 mm	
	Anschlusswert	400 V / 7,0 kW	
	Absicherung	16 Ampere	
	Empfohlener Geräte-Stecker	CEE 16 Ampere	
OPTIONEN: <i>(Bitte unbedingt gleich bei Bestellung angeben)</i>			
	Grillfläche „gerillt“	Mehrpreis je Gerät	
BG SF 90 A 400 V 	Abmessungen Gerät BxTxH	900 x 600 x 130 mm	
	Ausrüstung	2 Heizzonen	
	Abmessungen Grillfläche BxT	740 x 540 mm	
	Anschlusswert	400 V / 8,0 kW	
	Absicherung	16 Ampere	
	Empfohlener Geräte-Stecker	CEE 16 Ampere	
OPTIONEN: <i>(Bitte unbedingt gleich bei Bestellung angeben)</i>			
	Grillfläche „gerillt“	Mehrpreis je Gerät	

Modell		STANDARD-Ausstattung:	
BG SF 100 A 400 V 	Abmessungen Gerät BxTxH	1.000 x 600 x 130 mm	
	Ausrüstung	2 Heizzonen	
	Abmessungen Grillfläche BxT	840 x 540 mm	
Anschlusswert	400 V / 9,0 kW		
Absicherung	16 Ampere		
Empfohlener Geräte-Stecker	CEE 16 Ampere		
OPTIONEN: <i>(Bitte unbedingt gleich bei Bestellung angeben)</i>			
Grillfläche „gerillt“		Mehrpreis je Gerät	
BG SF 110 A 400 V 	Abmessungen Gerät BxTxH	1.100 x 600 x 130 mm	
	Ausrüstung	2 Heizzonen	
	Abmessungen Grillfläche BxT	940 x 540 mm	
Anschlusswert	400 V / 10,0 kW		
Absicherung	16 Ampere		
Empfohlener Geräte-Stecker	CEE 16 Ampere		
OPTIONEN: <i>(Bitte unbedingt gleich bei Bestellung angeben)</i>			
Grillfläche „gerillt“		Mehrpreis je Gerät	
OPTIONEN: <i>(Bitte unbedingt gleich bei Bestellung angeben)</i>			
Grillfläche „gerillt“	teilweise „gerillt“	Mehrpreis je Gerät	
			

SLK - 100 mm Geräte-Höhe

STANDARD-Ausstattung:

Gehäuse komplett aus Edelstahl gebürstet,
Gehäuse 92 mm, Gerätefüße 8 mm hoch.

● Grillfläche:

- ▶ Ausgestattet ist die Grillplatte mit der speziellen BOHNER®-Teppanyaki-Technologie, einer energiesparenden Stahlplatte mit spezieller Oberflächenveredelung auf hartverchromter Basis.
- ▶ Gleichmäßige, vollflächige Beheizung, stufenlos regelbar
- ▶ Optimale Wärmeleitfähigkeit, großer vollflächiger Wärmespeicher
- ▶ Spezielle Energiespartechnik
- ▶ Warmhaltezone bedienerseitig 50 mm breit
- ▶ Fettauffangrille bedienerseitig über die ganze Breite in die Grillfläche eingefräst.



● Lieferung inklusive Geräte-Zubehör:

- ▶ **Spritzschutz**, dreiseitig, aus Edelstahl 100 mm hoch, abnehmbar
- ▶ **Einsteiger-Set Grill SLK**



● Bedieneinheit:

- ▶ Temperaturregler, Kontroll-Leuchten

Netzanschlussleitung:

Ausgang an Gehäuserückwand rechts,
Geräte-Kabel 2,0 m

Hinweise:



- Leichte, schnelle Reinigung nur mit Wasser und Spezial-Edelstahlschwamm!
- Grillplatte kann auch mit hochwertigem Kochgeschirr zum Fortkochen oder Warmhalten genutzt werden.

ZUBEHÖR *Im Anschluss an die gesamte Grillplatten-Produktübersicht!*

Modell	STANDARD-Ausstattung:	
BG SLK 40 A 230 V 	Abmessungen Gerät BxTxH Ausrüstung Abmessungen Grillfläche BxT Anschlusswert Absicherung Empfohlener Geräte-Stecker	400 x 520 x 100 mm 1 Heizzone 340 x 460 mm 230 V / 3,0 kW 16 Ampere Schuko (bereits montiert)

ZUBEHÖR - GRILLPLATTEN

ZUBEHÖR:

<p>Einsteiger-Set Grill SUPERFLACH / PROFI</p> <p>bestehend aus:</p> <ul style="list-style-type: none"> 1 x 10-Liter-Kanister BOHNER® Spezial-Grillplatten-Öl 1 x Sprühflasche für BOHNER® Spezial-Grillplatten-Öl 1 x Fleischwender, vollflächig 1 x Fleischwender, geschlitzt 10 x Edelstahlschwamm "Schrubbi" 1 x Reinigungsbürste für Fettablauf 		<p>Preis je Set</p>	
<p>Einsteiger-Set Grill SLK</p> <p>bestehend aus:</p> <ul style="list-style-type: none"> 1 x 1-Liter-Flasche BOHNER® Spezial-Grillplatten-Öl 1 x Sprühflasche für BOHNER® Spezial-Grillplatten-Öl 1 x Fleischwender, vollflächig 1 x Fleischwender, geschlitzt 5 x Edelstahlschwamm "Schrubbi" 		<p>Preis je Set</p>	
<p>BOHNER® Spezial-Grillplatten-Öl</p> <p>Hochwertiges Pflanzenöl mit hohem Rauchpunkt. Cholesterinfrei, salzfrei, feiner Butter-Geschmack.</p> <p>10-Liter-Kanister</p>		<p>Preis je Stück</p>	
<p>Sprühflasche</p> <p>für BOHNER® Spezial-Grillplatten-Öl lebensmittelechter Kunststoff, Sprayer mit verstellbarem Sprühkopf</p>		<p>Preis je Stück</p>	
<p>Sprühkopf zu Sprühflasche</p> <p>für BOHNER® Spezial-Grillplatten-Öl</p>		<p>Preis je Stück</p>	
<p>Fettablaufstopfen GRILL</p> <p>zu Grillplatten-Modellen: "PROFI" / "SUPERFLACH" / "TEPPANYAKI"</p> <p>aus lebensmittelechtem Teflon, oval 130 x 30 mm</p>		<p>Preis je Stück</p>	
<p>Fettschublade „extra-groß“</p> <p>zu Modellen: „SUPERFLACH“</p> <p>Mehr Aufnahmevermögen, Inhalt: 1,3 Liter (gegenüber Standard-Ausstattung, Inhalt: 0,6 Liter)</p>		<p>Preis je Stück</p>	

ZUBEHÖR:		
Fleischwender (Spachtel/Palette) vollflächig 	Preis je Stück	
Fleischwender (Spachtel/Palette) geschlitzt 	Preis je Stück	
Spachteltaschen zum Einhängen an Grillplatte für Fleischwender 	Preis je Stück	
Grillschaber 	Preis je Stück	
Ersatzklingen für Grillschaber	Preis je 10 Stück	
Edelstahlschwamm (1 Stück) "Schrubbi" zur chemikalienfreien Reinigung der Grillfläche. Bitte nur mit WASSER reinigen! 	Preis je Stück	
Edelstahlschwamm (Beutel mit 10 Stück) "Schrubbi" zur chemikalienfreien Reinigung der Grillfläche. Bitte nur mit WASSER reinigen! 	Preis je Beutel	
Reinigungsbürste Zum Reinigen des Fettablaufes der Grillplatte 	Preis je Stück	
Rillen-Reinigungsbürste zum Reinigen der Grill-Rillen an der Grillfläche „gerillt“	Preis je Stück	
Gloche Edelstahl 	Preis je Stück	
Gloche Bronze 	Preis je Stück	
Geräteeinweisung durch die Firma BOHNER® mit Anwendungsberater vor Ort	Pauschale rein netto (nicht rabattfähig)	

PROFI - 850 oder 900 mm Geräte-Höhe

STANDARD-Ausstattung:

Gehäuse komplett aus Edelstahl gebürstet,
Unterbau 3seitig geschlossen,
mit Kabelkanal und Grundboden.

Arbeitshöhe wahlweise (Bitte bei Bestellung angeben!)

850 mm: Gehäuse 750 mm, Füße 100 mm

900 mm: Gehäuse 750 mm, Füße 150 mm

Vierkantfüße 40 mm höhenverstellbar.



Grillfläche:

- ▶ Ausgestattet ist die Grillplatte mit der speziellen BOHNER®-Teppanyaki-Technologie, einer energiesparenden Stahlplatte mit spezieller Oberflächenveredelung auf hartverchromter Basis.
- ▶ Gleichmäßige, vollflächige Beheizung, stufenlos regelbar
- ▶ Optimale Wärmeleitfähigkeit, großer vollflächiger Wärmespeicher
- ▶ Spezielle Energiesparteknik
- ▶ Warmhaltezone bedienerseitig 120 mm breit
- ▶ Fettablauf/Restabwurf mittig an Bedienerseite 130 x 30 mm

Lieferung inklusive Geräte-Zubehör:

- ▶ **Fettschublade**, mittig an Bedienerseite, ausziehbar, Inhalt: 1,3 Liter
- ▶ **Spritzschutz**, dreiseitig, aus Edelstahl 140 mm hoch, abnehmbar
- ▶ **Einsteiger-Set Grill PROFI**



Bedieneinheit/en:

- ▶ Temperaturregler, Kontroll-Leuchten

Netzanschlussleitung:

Kabelführung im Unterbau-Innenraum,
Ausgang an Unterbau-Boden hinten links,
Geräte-Kabel 1,5 m



Hinweise:





- Leichte, schnelle Reinigung nur mit Wasser und Spezial-Edelstahlschwamm!
- Grillplatte kann auch mit hochwertigem Kochgeschirr zum Fortkochen oder Warmhalten genutzt werden.



OPTIONEN Bitte unbedingt gleich bei Bestellung angeben!

ZUBEHÖR Im Anschluss an die gesamte Grillplatten-Produktübersicht!

Modell		STANDARD-Ausstattung:	
BG 40 S 400 V wahlweise 230 V 	Abmessungen Gerät BxTxH	400 x 600 x 850 bzw. 900 mm	
	Ausrüstung	1 Heizzone	
	Abmessungen Grillfläche BxT	340 x 540 mm	
	Anschlusswert	400 V / 3,0 kW	
	Absicherung	16 Ampere	
	Empfohlener Geräte-Stecker	400 V: CEE 16 Ampere 230 V: Schuko (bereits montiert)	
OPTIONEN: (Bitte unbedingt gleich bei Bestellung angeben)			
	Grillfläche "gerillt"	Mehrpreis je Gerät	
	Gerät „fahrbar“	Mehrpreis je Gerät	

Modell		STANDARD-Ausstattung:	
BG 40 quer S 400 V wahlweise 230 V ACHTUNG: Geräte-Tiefe: 400 mm		Abmessungen Gerät BxTxH Ausrüstung	600 x 400 x 850 bzw. 900 mm 1 Heizzone <ul style="list-style-type: none"> ● Warmhaltezone linke Seite Grillfläche, 120 mm breit ● Fettablauf/Resteabwurf: linke Seite Grillfläche 30 x 130 mm ● Fettschublade, linke Seite ausziehbar, Inhalt: 2,0 Liter ● Netzanschlussleitung: Ausgang an Gehäuseboden rechtes Seitenteil hinten, Geräte-Kabel 1,5 m
		Abmessungen Grillfläche BxT Anschlusswert Absicherung Empfohlener Geräte-Stecker	540 x 340 mm 400 V / 3,0 kW 16 Ampere 400 V: CEE 16 Ampere 230 V: Schuko (bereits montiert)
		OPTIONEN: <i>(Bitte unbedingt gleich bei Bestellung angeben)</i>	
	Grillfläche "gerillt" Gerät „fahrbar“	Mehrpreis je Gerät Mehrpreis je Gerät	
BG 50 S 400 V		Abmessungen Gerät BxTxH Ausrüstung Abmessungen Grillfläche BxT Anschlusswert Absicherung Empfohlener Geräte-Stecker	500 x 600 x 850 bzw. 900 mm 1 Heizzone 440 x 540 mm 400 V / 5,0 kW 16 Ampere CEE 16 Ampere
		OPTIONEN: <i>(Bitte unbedingt gleich bei Bestellung angeben)</i>	
		Grillfläche "gerillt" Gerät „fahrbar“	Mehrpreis je Gerät Mehrpreis je Gerät
BG 60 S 400 V		Abmessungen Gerät BxTxH Ausrüstung Abmessungen Grillfläche BxT Anschlusswert Absicherung Empfohlener Geräte-Stecker	600 x 600 x 850 bzw. 900 mm 2 Heizzonen 540 x 540 mm 400 V / 6,0 kW 16 Ampere CEE 16 Ampere
		OPTIONEN: <i>(Bitte unbedingt gleich bei Bestellung angeben)</i>	
		Grillfläche "gerillt" Gerät „fahrbar“	Mehrpreis je Gerät Mehrpreis je Gerät

Modell		STANDARD-Ausstattung:		
BG 70 S 400 V 	Abmessungen Gerät BxTxH Ausrüstung Abmessungen Grillfläche BxT Anschlusswert Absicherung Empfohlener Geräte-Stecker	700 x 600 x 850 bzw. 900 mm 2 Heizzonen 640 x 540 mm 400 V / 7,0 kW 16 Ampere CEE 16 Ampere		
	OPTIONEN: <i>(Bitte unbedingt gleich bei Bestellung angeben)</i>			
	Grillfläche "gerillt" Gerät „fahrbar“	Mehrpreis je Gerät Mehrpreis je Gerät		
BG 77 S 400 V ACHTUNG: Geräte-Tiefe: 700 mm 	Abmessungen Gerät BxTxH Ausrüstung Abmessungen Grillfläche BxT Anschlusswert Absicherung Empfohlener Geräte-Stecker	700 x 700 x 850 bzw. 900 mm 2 Heizzonen 640 x 640 mm 400 V / 8,0 kW 16 Ampere CEE 16 Ampere		
	OPTIONEN: <i>(Bitte unbedingt gleich bei Bestellung angeben)</i>			
	Grillfläche "gerillt" Gerät „fahrbar“	Mehrpreis je Gerät Mehrpreis je Gerät		
BG 80 S 400 V 	Abmessungen Gerät BxTxH Ausrüstung Abmessungen Grillfläche BxT Anschlusswert Absicherung Empfohlener Geräte-Stecker	800 x 600 x 850 bzw. 900 mm 2 Heizzonen 740 x 540 mm 400 V / 8,0 kW 16 Ampere CEE 16 Ampere		
	OPTIONEN: <i>(Bitte unbedingt gleich bei Bestellung angeben)</i>			
	Grillfläche "gerillt" Gerät „fahrbar“	Mehrpreis je Gerät Mehrpreis je Gerät		
BG 90 S 400 V 	Abmessungen Gerät BxTxH Ausrüstung Abmessungen Grillfläche BxT Anschlusswert Absicherung Empfohlener Geräte-Stecker	900 x 600 x 850 bzw. 900 mm 2 Heizzonen 840 x 540 mm 400 V / 9,0 kW 16 Ampere CEE 16 Ampere		
	OPTIONEN: <i>(Bitte unbedingt gleich bei Bestellung angeben)</i>			
	Grillfläche "gerillt" Gerät „fahrbar“	Mehrpreis je Gerät Mehrpreis je Gerät		

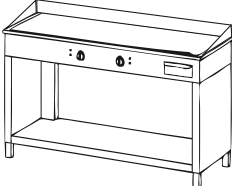
Modell		STANDARD-Ausstattung:		
BG 100 S 400 V 	Abmessungen Gerät BxTxH Ausrüstung Abmessungen Grillfläche BxT Anschlusswert Absicherung Empfohlener Geräte-Stecker	1.000 x 600 x 850 bzw. 900 mm 2 Heizzonen 940 x 540 mm 400 V / 10,0 kW 16 Ampere CEE 16 Ampere		
	OPTIONEN: <i>(Bitte unbedingt gleich bei Bestellung angeben)</i>			
	Grillfläche "gerillt" Gerät „fahrbar“	Mehrpreis je Gerät Mehrpreis je Gerät		
BG 120 S 400 V 	Abmessungen Gerät BxTxH Ausrüstung Abmessungen Grillfläche BxT Anschlusswert Absicherung Empfohlener Geräte-Stecker	1.200 x 600 x 850 bzw. 900 mm 2 Heizzonen <ul style="list-style-type: none"> ● Fettablauf/Resteabwurf: rechte Seite Grillfläche 130 x 30 mm ● Fettschublade, rechte Seite ausziehbar, Inhalt: 1,3 Liter 1.140 x 540 mm 400 V / 13,0 kW 25 Ampere CEE 32 Ampere		
	OPTIONEN: <i>(Bitte unbedingt gleich bei Bestellung angeben)</i>			
	Grillplatte mit 3 Heizzonen Grillfläche "gerillt" Gerät „fahrbar“ (Doppelrollen)	Mehrpreis je Gerät Mehrpreis je Gerät Mehrpreis je Gerät		
BG 140 S 400 V 	Abmessungen Gerät BxTxH Ausrüstung Abmessungen Grillfläche BxT Anschlusswert Absicherung Empfohlener Geräte-Stecker	1.400 x 600 x 850 bzw. 900 mm 2 Heizzonen <ul style="list-style-type: none"> ● Fettablauf/Resteabwurf: rechte Seite Grillfläche 130 x 30 mm ● Fettschublade, rechte Seite ausziehbar, Inhalt: 1,3 Liter 1.340 x 540 mm 400 V / 15,0 kW 25 Ampere CEE 32 Ampere		
	OPTIONEN: <i>(Bitte unbedingt gleich bei Bestellung angeben)</i>			
	Grillplatte mit 3 Heizzonen Grillfläche "gerillt" Gerät „fahrbar“ (Doppelrollen)	Mehrpreis je Gerät Mehrpreis je Gerät Mehrpreis je Gerät		

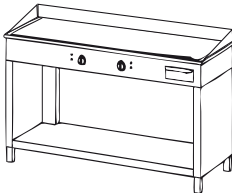
Modell		STANDARD-Ausstattung:	
BG 160 S 400 V 	Abmessungen Gerät BxTxH Ausrüstung	1.600 x 600 x 850 bzw. 900 mm 2 Heizzonen	
	Abmessungen Grillfläche BxT Anschlusswert	<ul style="list-style-type: none"> ● Fettablauf/Resteabwurf: rechte Seite Grillfläche 130 x 30 mm ● Fettschublade, rechte Seite ausziehbar, Inhalt: 1,3 Liter 	
	Absicherung Empfohlener Geräte-Stecker	1.540 x 540 mm 400 V / 17,0 kW 32 Ampere CEE 32 Ampere	
		OPTIONEN: <i>(Bitte unbedingt gleich bei Bestellung angeben)</i>	
	Grillplatte mit 3 Heizzonen Grillfläche "gerillt" 1/3 oder 1/2 der Grillfläche Gerät „fahrbar“ (Doppelrollen)	Mehrpreis je Gerät Mehrpreis je Gerät Mehrpreis je Gerät	

OPTIONEN: <i>(Bitte unbedingt gleich bei Bestellung angeben)</i>		
Grillfläche „gerillt“ 	teilweise „gerillt“ 	Mehrpreis je Gerät
Ausführung Gerät „fahrbar“: 2 Rollen ohne Feststeller, Ø 75 mm 2 Rollen mit Feststeller, Ø 75 mm		Mehrpreis je Gerät
Ausführung Gerät „fahrbar“: Doppelrollen - Schwerlastrollen 2 Schwerlastrollen ohne Feststeller, Ø 75 mm 2 Schwerlastrollen mit Feststeller, Ø 75 mm		Mehrpreis je Gerät

TEPPANYAKI - 850 oder 900 mm Geräte-Höhe

STANDARD-Ausstattung:

Gehäuse komplett aus Edelstahl gebürstet, Unterbau 3seitig geschlossen, mit Kabelkanal und Grundboden.

Arbeitshöhe wahlweise (Bitte bei Bestellung angeben!)

850 mm: Gehäuse 750 mm, Füße 100 mm

900 mm: Gehäuse 750 mm, Füße 150 mm

Vierkantfüße 40 mm höhenverstellbar.

● Grillfläche:

- ▶ Ausgestattet ist die Grillplatte mit der speziellen BOHNER®-Teppanyaki-Technologie, einer energiesparenden Stahlplatte mit spezieller Oberflächenveredelung auf hartverchromter Basis.
- ▶ Gleichmäßige, vollflächige Beheizung, stufenlos regelbar
- ▶ Optimale Wärmeleitfähigkeit, großer vollflächiger Wärmespeicher
- ▶ Spezielle Energiespartechnik
- ▶ Mittig beheizte Fläche mit umlaufender Warmhaltezone, ca. 120 mm breit
- ▶ Fettablauf/Restabwurf rechts an Bedienerseite 130 x 30 mm

● Lieferung inklusive Geräte-Zubehör:

- ▶ Fettschublade, rechts an Bedienerseite, ausziehbar, Inhalt: 1,3 Liter
- ▶ Einsteiger-Set Grill PROFI

● Bedieneinheit/en:

Temperaturregler, Kontroll-Leuchten



● Spezielle Teppanyaki – Ausführung:

mittig beheizt, mit umlaufender Warmhaltezone, ca. 120 mm breit!

Netzanschlussleitung:

Kabelführung im Unterbau-Innenraum, Ausgang an Unterbau-Boden hinten links
Geräte kabel 1,5 m



Hinweise:

- Leichte, schnelle Reinigung nur mit Wasser und Spezial-Edelstahlschwamm!
- Grillplatte kann auch mit hochwertigem Kochgeschirr zum Fortkochen oder Warmhalten genutzt werden.







OPTIONEN *Bitte unbedingt gleich bei Bestellung angeben!*

ZUBEHÖR *Im Anschluss an die gesamte Grillplatten-Produktübersicht!*

Modell		STANDARD-Ausstattung:	
BG TY 120 S 400 V 	Abmessungen Gerät BxTxH	1.200 x 600 x 850 oder 900 mm	
	Ausrüstung	2 Heizzonen	
Abmessungen Grillfläche BxT	1.140 x 540 mm		
Anschlusswert	400 V / 7,0 kW		
Absicherung	16 Ampere		
Empfohlener Geräte-Stecker	CEE 16 Ampere		
OPTIONEN: <i>(Bitte unbedingt gleich bei Bestellung angeben)</i>			
Gerät „fahrbar“ (Doppelrollen)	Mehrpreis je Gerät		

Modell		STANDARD-Ausstattung:	
BG TY 140 S 400 V 	Abmessungen Gerät BxTxH	1.400 x 600 x 850 oder 900 mm	
	Ausrüstung	2 Heizzonen	
	Abmessungen Grillfläche BxT	1.340 x 540 mm	
	Anschlusswert	400 V / 8,0 kW	
	Absicherung	16 Ampere	
	Empfohlener Geräte-Stecker	CEE 16 Ampere	
OPTIONEN: <i>(Bitte unbedingt gleich bei Bestellung angeben)</i>			
	Gerät „fahrbar“ (Doppelrollen)	Mehrpreis je Gerät	
BG TY 160 S 400 V 	Abmessungen Gerät BxTxH	1.600 x 600 x 850 oder 900 mm	
	Ausrüstung	2 Heizzonen	
	Abmessungen Grillfläche BxT	1.540 x 540 mm	
	Anschlusswert	400 V / 9,0 kW	
	Absicherung	16 Ampere	
	Empfohlener Geräte-Stecker	CEE 16 Ampere	
OPTIONEN: <i>(Bitte unbedingt gleich bei Bestellung angeben)</i>			
	Gerät „fahrbar“ (Doppelrollen)	Mehrpreis je Gerät	
OPTIONEN: <i>(Bitte unbedingt gleich bei Bestellung angeben)</i>			
Ausführung Gerät „fahrbar“: Doppelrollen - Schwerlastrollen 2 Schwerlastrollen ohne Feststeller, Ø 75 mm 2 Schwerlastrollen mit Feststeller, Ø 75 mm		Mehrpreis je Gerät	

ZUBEHÖR - GRILLPLATTEN

ZUBEHÖR:		
<p>Einsteiger-Set Grill SUPERFLACH / PROFI</p> <p>bestehend aus:</p> <ul style="list-style-type: none"> 1 x 10-Liter-Kanister BOHNER® Spezial-Grillplatten-Öl 1 x Sprühflasche für BOHNER® Spezial-Grillplatten-Öl 1 x Fleischwender, vollflächig 1 x Fleischwender, geschlitzt 10 x Edelstahlschwamm "Schrubbi" 1 x Reinigungsbürste für Fettablauf 		<p>Preis je Set</p>
<p>Einsteiger-Set Grill SLK</p> <p>bestehend aus:</p> <ul style="list-style-type: none"> 1 x 1-Liter-Flasche BOHNER® Spezial-Grillplatten-Öl 1 x Sprühflasche für BOHNER® Spezial-Grillplatten-Öl 1 x Fleischwender, vollflächig 1 x Fleischwender, geschlitzt 5 x Edelstahlschwamm "Schrubbi" 		<p>Preis je Set</p>
<p>BOHNER® Spezial-Grillplatten-Öl</p> <p>Hochwertiges Pflanzenöl mit hohem Rauchpunkt. Cholesterinfrei, salzfrei, feiner Butter-Geschmack.</p> <p>10-Liter-Kanister</p>		<p>Preis je Stück</p>
<p>Sprühflasche</p> <p>für BOHNER® Spezial-Grillplatten-Öl lebensmittelechter Kunststoff, Sprayer mit verstellbarem Sprühkopf</p>		<p>Preis je Stück</p>
<p>Sprühkopf zu Sprühflasche</p> <p>für BOHNER® Spezial-Grillplatten-Öl</p>		<p>Preis je Stück</p>
<p>Fettablaufstopfen GRILL</p> <p>zu Grillplatten-Modellen: "PROFI" / "SUPERFLACH" / "TEPPANYAKI"</p> <p>aus lebensmittelechtem Teflon, oval 130 x 30 mm</p>		<p>Preis je Stück</p>
<p>Fettschublade „extra-groß“</p> <p>zu Modellen: „SUPERFLACH“ Mehr Aufnahmefähigkeit, Inhalt: 1,3 Liter (gegenüber Standard-Ausstattung, Inhalt: 0,6 Liter)</p>		<p>Preis je Stück</p>

ZUBEHÖR:		
Fleischwender (Spachtel/Palette) vollflächig 	Preis je Stück	
Fleischwender (Spachtel/Palette) geschlitzt 	Preis je Stück	
Spachteltaschen zum Einhängen an Grillplatte für Fleischwender 	Preis je Stück	
Grillschaber 	Preis je Stück	
Ersatzklingen für Grillschaber	Preis je 10 Stück	
Edelstahlschwamm (1 Stück) "Schrubbi" zur chemikalienfreien Reinigung der Grillfläche. Bitte nur mit WASSER reinigen! 	Preis je Stück	
Edelstahlschwamm (Beutel mit 10 Stück) "Schrubbi" zur chemikalienfreien Reinigung der Grillfläche. Bitte nur mit WASSER reinigen! 	Preis je Beutel	
Reinigungsbürste Zum Reinigen des Fettablaufes der Grillplatte 	Preis je Stück	
Rillen-Reinigungsbürste zum Reinigen der Grill-Rillen an der Grillfläche „gerillt“ 	Preis je Stück	
Gloche Edelstahl 	Preis je Stück	
Gloche Bronze 	Preis je Stück	
Geräteeinweisung durch die Firma BOHNER® mit Anwendungsberater vor Ort 	Pauschale rein netto (nicht rabattfähig)	

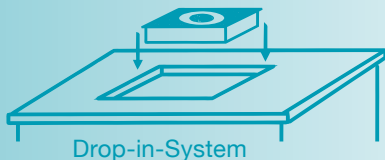

PROFI - 85 mm Grillfeld-Höhe + Raum für Aufnahmevorrichtung / Aufnahmebox für Fettschublade

STANDARD-Ausstattung:

Einbau-Grillplatte wird „**flächenbündig**“ oder „**überstehend**“ 30 mm in die Tischplatte (mit bauseitiger Aufkantung) eingesetzt.

● Grillfläche:

- ▶ Energiesparende Stahlplatte, spezielle Oberflächenveredelung auf hartverchromter Basis
- ▶ Spezielle BOHNER®-Teppanyaki-Technologie
- ▶ Energiesparteknik, gleichmäßige Beheizung, stufenlos thermostatisch regelbar, optimale Wärmeleitfähigkeit, großer vollflächiger Wärmespeicher
- ▶ Warmhaltezone bedienerseitig 120 mm breit
- ▶ Fettablauf/ Resteabwurf: mittig an Bedienerseite 130 x 30 mm
- ▶ Rahmen um Grillfläche 30 mm, 30 mm hoch
Rahmenüberstand allseitig 30 mm

● Lieferung inklusive Geräte-Zubehör:

- ▶ **Spritzschutz, dreiseitig, aus Edelstahl** 140 mm hoch, abnehmbar
- ▶ **Einsteiger-Set Grill PROFI**

● Bedieneinheit/en:

- ▶ Temperaturregler, Kontroll-Leuchten, lose zum bauseitigen Einbau.

● Bauseits zu fertigen - je nach Einbausituation:

- ▶ Aufnahmebox für Fettschublade
- ▶ Fettschublade
- ▶ Bedien - Blende



Von Oberkante Grillrahmen bis Unterkante Fettablauf-Verbindungsplatte 78 mm, zusätzlich 7 mm, Übergang in Aufnahmevorrichtung für Fettschublade oder in Fettkanalverlängerung

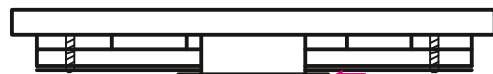

Grillfläche im Rahmen
Heizkörper
Isolierung
Abdeckblech mit Befestigungsschraube
Fettablauf-Verbindungsplatte

● Bitte beachten:

Aufnahmebox für Fettschublade beim Einbau am Fettablauf dicht versiegeln!

Netzanschlussleitung:

Vorbereitete Anschlussklemmen – ohne Gerätekabel



OPTIONEN Bitte unbedingt gleich bei Bestellung angeben!







ZUBEHÖR Im Anschluss an die gesamte Grillplatten-Produktübersicht!

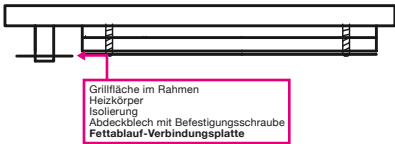
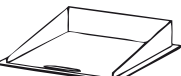
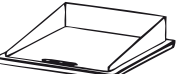



Hinweise:



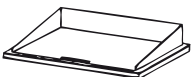

- Bitte vor Einbau, detaillierte Einbauanleitung anfordern!
- Einbau nur durch den autorisierten Fachhandel oder BOHNER-Service-Techniker!
- Grillplatte kann auch mit hochwertigem Kochgeschirr zum Fortkochen oder Warmhalten genutzt werden.

Modell		STANDARD-Ausstattung:	
BG 40 E 400 V / wahlweise 230 V Einbau „flächenbündig“ Einbau „überstehend“ 30 mm	Abmessungen Gerät BxTxH Ausrüstung Abmessungen Grillfläche BxT Anschlusswert	400 x 600 x 85 mm 1 Heizzone 340 x 540 mm 400 V / 3,0 kW 230 V / 3,0 kW	
	Ausschnitt-Maße BxT bei CNS-Tischplatten	Einbau „ flächenbündig “: 406 x 606 mm	
	Ausschnitt-Maße BxT bei CNS-Tischplatten	Einbau „ überstehend “ 30 mm: 360 x 560 mm	
OPTIONEN (Komplette Options-Übersicht im Anschluss an Produktübersicht)			
	Grillfläche „gerillt“	Mehrpreis je Gerät	

Modell		STANDARD-Ausstattung:		
<p>BG 40 quer E 400 V wahlweise 230 V</p> <p>ACHTUNG: Geräte-Tiefe: 400 mm</p>  <p>Einbau „flächenbündig“</p>  <p>Einbau „überstehend“ 30 mm</p>	Abmessungen Gerät BxTxH Ausrüstung	<p>600 x 400 x 85 mm 1 Heizzone</p> <ul style="list-style-type: none"> ● Warmhaltezone linke Seite Grillfläche, 120 mm breit ● Fettablauf/Resteabwurf: linke Seite Grillfläche 30 x 130 mm 		
	Abmessungen Grillfläche BxT	540 x 340 mm		
	Anschlusswert	400 V / 3,0 kW 230 V / 3,0 kW		
	Ausschnitt-Maße BxT Bei CNS-Tischplatten	Einbau „ flächenbündig “: 606 x 406 mm		
	Ausschnitt-Maße BxT Bei CNS-Tischplatten	Einbau „ überstehend “ 30 mm: 560 x 360 mm		
	OPTIONEN <i>(Komplette Options-Übersicht im Anschluss an Produktübersicht)</i>			
Grillfläche "gerillt"		Mehrpreis je Gerät		
<p>BG 50 E 400 V</p>  <p>Einbau „flächenbündig“</p>  <p>Einbau „überstehend“ 30 mm</p>	Abmessungen Gerät BxTxH Ausrüstung	<p>500 x 600 x 85 mm 1 Heizzone</p>		
	Abmessungen Grillfläche BxT	440 x 540 mm		
	Anschlusswert	400 V / 5,0 kW		
	Ausschnitt-Maße BxT bei CNS-Tischplatten	Einbau „ flächenbündig “: 506 x 606 mm		
	Ausschnitt-Maße BxT bei CNS-Tischplatten	Einbau „ überstehend “ 30 mm: 460 x 560 mm		
	OPTIONEN <i>(Komplette Options-Übersicht im Anschluss an Produktübersicht)</i>			
Grillfläche "gerillt"		Mehrpreis je Gerät		

Modell		STANDARD-Ausstattung:	
BG 60 E 400 V  Einbau „flächenbündig“  Einbau „überstehend“ 30 mm	Abmessungen Gerät BxTxH Ausrüstung	600 x 600 x 85 mm 2 Heizzonen	
	Abmessungen Grillfläche BxT	540 x 540 mm	
	Anschlusswert	400 V / 6,0 kW	
	Ausschnitt-Maße BxT bei CNS-Tischplatten	Einbau „ flächenbündig “: 606 x 606 mm	
	Ausschnitt-Maße BxT bei CNS-Tischplatten	Einbau „ überstehend “ 30 mm: 560 x 560 mm	
	OPTIONEN: <i>(Komplette Options-Übersicht im Anschluss an Produktübersicht)</i>		
Grillfläche "gerillt"	Mehrpreis je Gerät		
BG 70 E 400 V  Einbau „flächenbündig“  Einbau „überstehend“ 30 mm	Abmessungen Gerät BxTxH Ausrüstung	700 x 600 x 85 mm 2 Heizzonen	
	Abmessungen Grillfläche BxT	640 x 540 mm	
	Anschlusswert	400 V / 7,0 kW	
	Ausschnitt-Maße BxT bei CNS-Tischplatten	Einbau „ flächenbündig “: 708 x 608 mm	
	Ausschnitt-Maße BxT bei CNS-Tischplatten	Einbau „ überstehend “ 30 mm: 660 x 560 mm	
	OPTIONEN: <i>(Komplette Options-Übersicht im Anschluss an Produktübersicht)</i>		
Grillfläche "gerillt"	Mehrpreis je Gerät		
BG 77 E 400 V Achtung: Geräte-Tiefe:700mm  Einbau „flächenbündig“  Einbau „überstehend“ 30 mm	Abmessungen Gerät BxTxH Ausrüstung	700 x 700 x 85 mm 2 Heizzonen	
	Abmessungen Grillfläche BxT	640 x 640 mm	
	Anschlusswert	400 V / 8,0 kW	
	Ausschnitt-Maße BxT bei CNS-Tischplatten	Einbau „ flächenbündig “: 708 x 708 mm	
	Ausschnitt-Maße BxT bei CNS-Tischplatten	Einbau „ überstehend “ 30 mm: 660 x 660 mm	
	OPTIONEN: <i>(Komplette Options-Übersicht im Anschluss an Produktübersicht)</i>		
Grillfläche "gerillt"	Mehrpreis je Gerät		

Modell		STANDARD-Ausstattung:	
BG 80 E 400 V  Einbau „flächenbündig“  Einbau „überstehend“ 30 mm	Abmessungen Gerät BxTxH Ausrüstung	600 x 600 x 85 mm 2 Heizzonen	
	Abmessungen Grillfläche BxT	740 x 540 mm	
	Anschlusswert	400 V / 8,0 kW	
	Ausschnitt-Maße BxT bei CNS-Tischplatten	Einbau „flächenbündig“: 808 x 608 mm	
	Ausschnitt-Maße BxT bei CNS-Tischplatten	Einbau „überstehend“ 30 mm: 760 x 560 mm	
	OPTIONEN <small>(Komplette Options-Übersicht im Anschluss an Produktübersicht)</small>		
Grillfläche "gerillt"	Mehrpreis je Gerät		
BG 90 E 400 V  Einbau „flächenbündig“  Einbau „überstehend“ 30 mm	Abmessungen Gerät BxTxH Ausrüstung	900 x 600 x 85 mm 2 Heizzonen	
	Abmessungen Grillfläche BxT	840 x 540 mm	
	Anschlusswert	400 V / 9,0 kW	
	Ausschnitt-Maße BxT bei CNS-Tischplatten	Einbau „flächenbündig“: 910 x 610 mm	
	Ausschnitt-Maße BxT bei CNS-Tischplatten	Einbau „überstehend“ 30 mm: 860 x 560 mm	
	OPTIONEN <small>(Komplette Options-Übersicht im Anschluss an Produktübersicht)</small>		
Grillfläche "gerillt"	Mehrpreis je Gerät		
BG 100 E 400 V  Einbau „flächenbündig“  Einbau „überstehend“ 30 mm	Abmessungen Gerät BxTxH Ausrüstung	1000 x 600 x 85 mm 2 Heizzonen	
	Abmessungen Grillfläche BxT	940 x 540 mm	
	Anschlusswert	400 V / 10,0 kW	
	Ausschnitt-Maße BxT bei CNS-Tischplatten	Einbau „flächenbündig“: 1.010 x 610 mm	
	Ausschnitt-Maße BxT bei CNS-Tischplatten	Einbau „überstehend“ 30 mm: 960 x 560 mm	
	OPTIONEN <small>(Komplette Options-Übersicht im Anschluss an Produktübersicht)</small>		
Grillfläche "gerillt"	Mehrpreis je Gerät		

Modell		STANDARD-Ausstattung:	
BG 120 E 400 V  Einbau nur „überstehend 30 mm“	Abmessungen Gerät BxTxH Ausrüstung	1.200 x 600 x 85 mm 2 Heizzonen ● Fettablauf/Resteabwurf: rechte Seite Grillfläche 130 x 30 mm	 Grillfläche im Rahmen Heizkörper Isolierung Abdeckblech mit Befestigungsschraube Fettablauf-Verbindungsplatte
	Abmessungen Grillfläche BxT Anschlusswert	1.140 x 540 mm 400V / 13,0 KW - 2 Elektrozuleitungen 1 x 6,0 KW, 1 x 7,0 KW 2 x 16 Ampere	
	Absicherung Ausschnitt-Maße BxT bei CNS-Tischplatten	1.160 x 560 mm Einbau nur „überstehend“ 30 mm möglich	
OPTIONEN (Komplette Options-Übersicht im Anschluss an Produktübersicht)			
	Grillplatte mit 3 Heizzonen Grillfläche „gerillt“	Mehrpreis je Gerät Mehrpreis je Gerät	
BG 140 E 400 V  Einbau nur „überstehend 30 mm“	Abmessungen Gerät BxTxH Ausrüstung	1.400 x 600 x 85 mm 2 Heizzonen ● Fettablauf/Resteabwurf: rechte Seite Grillfläche 130 x 30 mm	 Grillfläche im Rahmen Heizkörper Isolierung Abdeckblech mit Befestigungsschraube Fettablauf-Verbindungsplatte
	Abmessungen Grillfläche BxT Anschlusswert	1.340 x 540 mm 400V / 15,0 KW - 2 Elektrozuleitungen 1 x 8,0 kW, 1 x 7,0 kW 2 x 16 Ampere	
	Absicherung Ausschnitt-Maße BxT bei CNS-Tischplatten	1.360 x 560 mm Einbau nur „überstehend“ 30 mm möglich	
OPTIONEN (Komplette Options-Übersicht im Anschluss an Produktübersicht)			
	Grillplatte mit 3 Heizzonen Grillfläche „gerillt“	Mehrpreis je Gerät Mehrpreis je Gerät	

Modell		STANDARD-Ausstattung:	
BG 160 E 400 V  Einbau nur „überstehend 30 mm“	Abmessungen Gerät BxTxH Ausrüstung	1.600 x 600 x 85 mm 2 Heizzonen ● Fettablauf/Resteabwurf: rechte Seite Grillfläche 130 x 30 mm 	
	Abmessungen Grillfläche BxT Anschlusswert Absicherung Ausschnitt-Maße BxT bei CNS-Tischplatten	1.540 x 540 mm 400 V / 17,0 kW 2 Elektroleitungen 1 x 9,0 kW, 1 x 8,0 kW 2 x 16 Ampere 1.560 x 560 mm Einbau nur „überstehend“ 30 mm möglich	
		OPTIONEN: <i>(Bitte unbedingt gleich bei Bestellung angeben)</i>	
Grillplatte mit 3 Heizzonen Grillfläche "gerillt" 1/3 oder 1/2 der Grillfläche		Mehrpreis je Gerät Mehrpreis je Gerät	
OPTIONEN: <i>(Bitte unbedingt gleich bei Bestellung angeben)</i>			
Grillfläche „gerillt“ 	teilweise „gerillt“ 	Mehrpreis je Gerät	
Fettablauf-Verlängerung 200 mm zum selber kürzen für EINBAU-Gerät Grill „PROFI“ Die Fettablauf-Verlängerung wird mit der Fettablauf-Verbindungsplatte verschraubt und abgedichtet.		Preis je Stück	
Fettablauf-Verlängerung 300 mm zum selber kürzen für EINBAU-Gerät Grill „PROFI“ Die Fettablauf-Verlängerung wird mit der Fettablauf-Verbindungsplatte verschraubt und abgedichtet.		Preis je Stück	

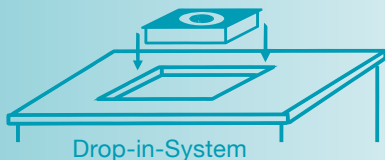

TEPPANYAKI - 85 mm Grillfeld-Höhe + Raum für Aufnahmevorrichtung / Aufnahmebox für Fettschublade

STANDARD-Ausstattung:

Einbau-Grillplatte wird „**flächenbündig**“ in die Tischplatte eingesetzt.

- **Grillfläche:**
 - ▶ Energiesparende Stahlplatte, spezielle Oberflächenveredelung auf hartverchromter Basis
 - ▶ Spezielle BOHNER®-Teppanyaki-Technologie
 - ▶ Energiesparteknik, gleichmäßige Beheizung, stufenlos thermostatisch regelbar, optimale Wärmeleitfähigkeit, großer vollflächiger Wärmespeicher
 - ▶ Mittig beheizte Fläche mit umlaufender Warmhaltezone, ca. 120 mm breit
 - ▶ Fettablauf/ Resteabwurf: mittig an Bedienerseite 130 x 30 mm
- **Lieferung inklusive Geräte-Zubehör:**
 - ▶ Einsteiger-Set Grill PROFI
- **Bedieneinheit/en:**
 - ▶ Temperaturregler, Kontroll-Leuchten, lose zum bauseitigen Einbau.
- **Bauseits zu fertigen - je nach Einbausituation:**
 - ▶ Aufnahmebox für Fettschublade
 - ▶ Fettschublade
 - ▶ Bedien - Blende



- **Spezielle Teppanyaki - Ausführung:** mittig beheizt, mit umlaufender Warmhaltezone, ca. 120 mm breit!

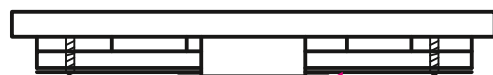

Grillfläche im Rahmen
Heizkörper
Isolierung
Abfleckblech mit Befestigungsschraube
Fettablauf-Verbindungsplatte

- **Bitte beachten:** Aufnahmebox für Fettschublade beim Einbau am Fettablauf dicht versiegeln!

Netzanschlussleitung:



Vorbereitete Anschlussklemmen ohne Geräte-Kabel

OPTIONEN *Bitte unbedingt gleich bei Bestellung angeben!*

ZUBEHÖR *Im Anschluss an die gesamte Grillplatten-Produktübersicht!*

Hinweise:

- Bitte vor Einbau, detaillierte Einbauanleitung anfordern!
- Leichte, schnelle Reinigung nur mit Wasser und Spezial-Edelstahlschwamm!

Modell		STANDARD-Ausstattung:	
BG TY 120 E 400 V  Einbau „flächenbündig“	Abmessungen Gerät BxTxH	1.200 x 600 x 85 mm	
	Ausrüstung	2 Heizzonen	
BG TY 140 E 400 V  Einbau „flächenbündig“	Abmessungen Grillfläche BxT	1.140 x 540 mm	
	Anschlusswert	400 V / 7,0 kW	
	Ausschnitt-Maße BxT bei CNS-Tischplatten	1.210 x 610 mm	
	Abmessungen Gerät BxTxH	1.400 x 600 x 85 mm	
	Ausrüstung	2 Heizzonen	
	Abmessungen Grillfläche BxT	1.340 x 540 mm	
	Anschlusswert	400 V / 8,0 kW	
	Ausschnitt-Maße BxT bei CNS-Tischplatten	1.410 x 610 mm	

Modell		STANDARD-Ausstattung:	
BG TY 160 E 400 V  Einbau „flächenbündig“	Abmessungen Gerät BxTxH Ausrüstung Abmessungen Grillfläche BxT Anschlusswert	1.600 x 600 x 85 mm 2 Heizzonen 1.540 x 540 mm 400 V / 9,0 kW	
	Ausschnitt-Maße BxT bei CNS-Tischplatten	1.610 x 610 mm	

OPTIONEN: <i>(Bitte unbedingt gleich bei Bestellung angeben)</i>			
Fettablauf-Verlängerung 200 mm zum selber kürzen für EINBAU-Gerät Grill „TEPPANYAKI“ Die Fettablauf-Verlängerung wird mit der Fettablauf-Verbindungsplatte verschraubt und abgedichtet.		Preis je Stück	
Fettablauf-Verlängerung 300 mm zum selber kürzen für EINBAU-Gerät Grill „TEPPANYAKI“ Die Fettablauf-Verlängerung wird mit der Fettablauf-Verbindungsplatte verschraubt und abgedichtet.		Preis je Stück	

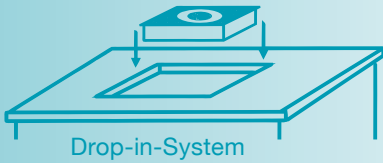

PROFI-TEILGEHÄUSE - 200 mm Geräte- und Einbauhöhe zum flächenbündigen Einbau

STANDARD-Ausstattung:

Einbau-Grillplatte wird „flächenbündig“ in Tischplatte eingesetzt
Besonders geeignet für den Einbau in Möbel mit Tischplatten aus Holz, Corian®, Kunst- oder Naturstein.

Teilgehäuse komplett aus Edelstahl gebürstet,
Gehäuse 170 mm, Gerätefüße 30 mm hoch,
bis max. 75 mm höhenverstellbar.

Teilgehäuse bedienerseitig ausgeschnitten, ohne Bedienblende.

● Grillfläche:

- ▶ Ausgestattet ist die Grillplatte mit der speziellen BOHNER®-Teppanyaki-Technologie, einer energiesparenden Stahlplatte mit spezieller Oberflächenveredelung auf hartverchromter Basis.
- ▶ Gleichmäßige, vollflächige Beheizung, stufenlos regelbar
- ▶ Optimale Wärmeleitfähigkeit, großer vollflächiger Wärmespeicher
- ▶ Spezielle Energiesparteknik
- ▶ Warmhaltezone bedienerseitig 120 mm breit
- ▶ Fettablauf/Restabwurf mittig an Bedienerseite 130 x 30 mm
- ▶ Rahmen um Grillfläche 30 mm, 30 mm hoch, Rahmenübestand zum Teilgehäuse allseitig 10 mm

● Lieferung inklusive:

- ▶ Korpus für Fettschublade nach Maß (Abmessung bitte bei Bestellung angeben)
- ▶ Fettschublade nach Maß (Abmessung bitte bei Bestellung angeben)

● Lieferung inklusive Geräte-Zubehör:

- ▶ Spritzschutz, 3-seitig, aus Edelstahl 140 mm hoch, abnehmbar
- ▶ Einsteiger-Set Grill PROFI



● Bedieneinheit/en:

- ▶ Temperaturregler, Kontroll-Leuchten, lose zum bauseitigen Einbau

● Bauseits zu fertigen - je nach Einbausituation:

- ▶ Stabile Stellfläche im Möbel, zum Aufstellen der Grillplatte
- ▶ Bedien-Blende

Netzanschlussleitung:

Ausgang an Gehäuseboden hinten links,
Geräte-Kabel 2,0 m

OPTIONEN Bitte unbedingt gleich bei Bestellung angeben!

ZUBEHÖR Im Anschluss an die gesamte Grillplatten-Produktübersicht!

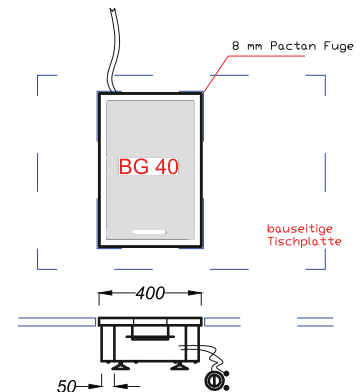
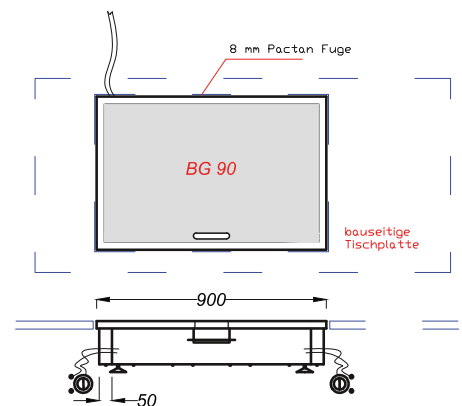

Fettschublade, Fettschubladenkorpus und Schalter müssen bauseits in die bauseitige Bedienblende eingearbeitet werden!

● Bitte beachten:

Aufnahmebox für Fettschublade beim Einbau am Fettablauf dicht versiegeln!

Hinweise:

- Bitte vor Einbau, detaillierte Einbauanleitung anfordern!
- Einbau nur durch den autorisierten Fachhandel oder BOHNER®-Service-Techniker!
- Leichte, schnelle Reinigung nur mit Wasser und Spezial-Edelstahlschwamm!
- Grillplatte kann auch mit hochwertigem Kochgeschirr zum Fortkochen oder Warmhalten genutzt werden.

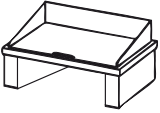
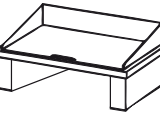
Modell		STANDARD-Ausstattung:		
BG TG 40 E 400 V Wahlweise 230 V  Einbau „flächenbündig“	Abmessungen Gerät BxTxH Ausrüstung Abmessungen Grillfläche BxT Anschlusswert Absicherung	400 x 600 x 200 mm 1 Heizzone 340 x 540 mm 400 V / 3,0 kW 230 V / 3,0 kW 16 Ampere		
	Ausschnitt-Maße BxT bei CNS-Tischplatten	Einbau „ flächenbündig “: 410 x 610 mm		
	Ausschnitt-Maße BxT bei Tischplatten aus Holz, Kunst- oder Naturstein	Einbau „ flächenbündig “: 412 x 612 mm		
	OPTIONEN: <i>(Komplette Options-Übersicht im Anschluss an Produktübersicht)</i>			
	Grillfläche "gerillt"	Mehrpreis je Gerät		
BG TG 50 E 400 V  Einbau „flächenbündig“	Abmessungen Gerät BxTxH Ausrüstung Abmessungen Grillfläche BxT Anschlusswert Absicherung	500 x 600 x 200 mm 1 Heizzone 440 x 540 mm 400 V / 5,0 kW 16 Ampere		
	Ausschnitt-Maße BxT bei CNS-Tischplatten	Einbau „ flächenbündig “: 510 x 610 mm		
	Ausschnitt-Maße BxT bei Tischplatten aus Holz, Kunst- oder Naturstein	Einbau „ flächenbündig “: 512 x 612 mm		
	OPTIONEN: <i>(Komplette Options-Übersicht im Anschluss an Produktübersicht)</i>			
	Grillfläche "gerillt"	Mehrpreis je Gerät		

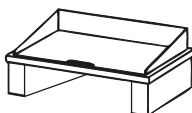
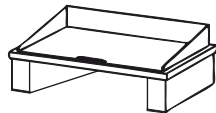
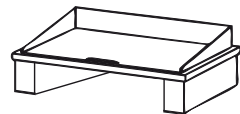
Modell		STANDARD-Ausstattung:	
BG TG 60 E 400 V /  Einbau „flächenbündig“	Abmessungen Gerät BxTxH Ausrüstung Abmessungen Grillfläche BxT Anschlusswert	600 x 600 x 200 mm 2 Heizzonen 540 x 540 mm 400 V / 6,0 kW	
	Absicherung	16 Ampere	
	Ausschnitt-Maße BxT bei CNS-Tischplatten	Einbau „ flächenbündig “: 610 x 610 mm	
	Ausschnitt-Maße BxT bei Tischplatten aus Holz, Kunst- oder Naturstein	Einbau „ flächenbündig “: 612 x 612 mm	
	OPTIONEN: <i>(Komplette Options-Übersicht im Anschluss an Produktübersicht)</i>		
Grillfläche "gerillt"	Mehrpreis je Gerät		
BG TG 70 E 400 V  Einbau „flächenbündig“	Abmessungen Gerät BxTxH Ausrüstung Abmessungen Grillfläche BxT Anschlusswert	700 x 600 x 200 mm 2 Heizzonen 640 x 540 mm 400 V / 7,0 kW	
	Absicherung	16 Ampere	
	Ausschnitt-Maße BxT bei CNS-Tischplatten	Einbau „ flächenbündig “: 710 x 610 mm	
	Ausschnitt-Maße BxT bei Tischplatten aus Holz, Kunst- oder Naturstein	Einbau „ flächenbündig “: 712 x 612 mm	
	OPTIONEN: <i>(Komplette Options-Übersicht im Anschluss an Produktübersicht)</i>		
Grillfläche "gerillt"	Mehrpreis je Gerät		
BG TG 80 E 400 V  Einbau „flächenbündig“	Abmessungen Gerät BxTxH Ausrüstung Abmessungen Grillfläche BxT Anschlusswert	800 x 600 x 200 mm 2 Heizzonen 740 x 540 mm 400 V / 8,0 kW	
	Absicherung	16 Ampere	
	Ausschnitt-Maße BxT bei CNS-Tischplatten	Einbau „ flächenbündig “: 812 x 612 mm	
	Ausschnitt-Maße BxT bei Tischplatten aus Holz, Kunst- oder Naturstein	Einbau „ flächenbündig “: 814 x 614 mm	
	OPTIONEN: <i>(Komplette Options-Übersicht im Anschluss an Produktübersicht)</i>		
Grillfläche "gerillt"	Mehrpreis je Gerät		

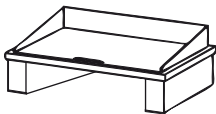
Modell		STANDARD-Ausstattung:	
BG TG 90 E 400 V /  Einbau „flächenbündig“	Abmessungen Gerät BxTxH	900 x 600 x 200 mm	
	Ausrüstung	2 Heizzonen	
	Abmessungen Grillfläche BxT	840 x 540 mm	
	Anschlusswert	400 V / 9,0 kW	
	Absicherung	16 Ampere	
Ausschnitt-Maße BxT bei CNS-Tischplatten	Einbau „ flächenbündig “:		912 x 612 mm
Ausschnitt-Maße BxT bei Tischplatten aus Holz, Kunst- oder Naturstein	Einbau „ flächenbündig “:		914 x 614 mm
OPTIONEN: <i>(Komplette Options-Übersicht im Anschluss an Produktübersicht)</i>			
Grillfläche "gerillt"	Mehrpreis je Gerät		

OPTIONEN: <i>(Bitte unbedingt gleich bei Bestellung angeben)</i>		
Grillfläche „gerillt“ 	teilweise „gerillt“ 	Mehrpreis je Gerät

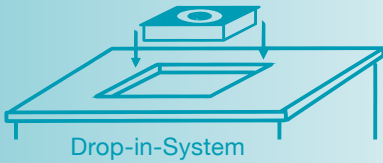

SLK-TEILGEHÄUSE - 170 mm Geräte- und Einbauhöhe zum flächenbündigen Einbau

STANDARD-Ausstattung:

Einbau-Grillplatte wird „flächenbündig“ in Tischplatte eingesetzt
Besonders geeignet für den Einbau in Möbel mit Tischplatten aus Holz,
Corian®, Kunst- oder Naturstein.

Teilgehäuse komplett aus Edelstahl gebürstet,
Gehäuse 140 mm, Gerätefüße 30 mm hoch,
bis max. 75 mm höhenverstellbar.

Teilgehäuse bedienerseitig ausgeschnitten, ohne Bedienblende.



● Grillfläche:

- ▶ Ausgestattet ist die Grillplatte mit der speziellen BOHNER®-Teppanyaki-Technologie, einer energiesparenden Stahlplatte mit spezieller Oberflächenveredelung auf hartverchromter Basis.
- ▶ Gleichmäßige, vollflächige Beheizung, stufenlos regelbar
- ▶ Optimale Wärmeleitfähigkeit, großer vollflächiger Wärmespeicher
- ▶ Spezielle Energiespartechnik
- ▶ Warmhaltezone bedienerseitig 50 mm breit
- ▶ Fettauffangrille bedienerseitig über die ganze Breite in die Grillfläche eingefräst
- ▶ Rahmen um Grillfläche 30 mm, 30 mm hoch, Rahmenübestand zum Teilgehäuse allseitig 10 mm

● Lieferung inklusive Geräte-Zubehör:

- ▶ Spritzschutz, 3-seitig, aus Edelstahl 100 mm hoch, abnehmbar
- ▶ Einsteiger-Set Grill SLK



● Bedieneinheit/en:

- ▶ Temperaturregler, Kontroll-Leuchten, lose zum bauseitigen Einbau

● Bauseits zu fertigen - je nach Einbausituation:

- ▶ Stabile Stellfläche im Möbel, zum Aufstellen der Grillplatte
- ▶ Bedien-Blende

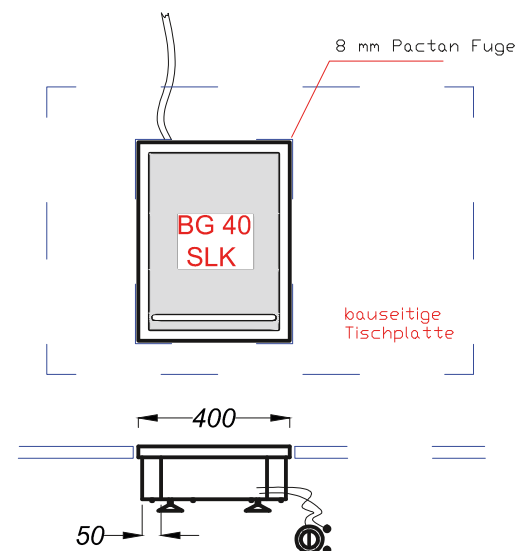

Netzanschlussleitung:

Ausgang an Gehäuseboden hinten links,
Geräte-Kabel 2,0 m

OPTIONEN Bitte unbedingt gleich bei Bestellung angeben!

ZUBEHÖR Im Anschluss an die gesamte Grillplatten-Produktübersicht!

Hinweise:

- Bitte vor Einbau, detaillierte Einbauanleitung anfordern!
- Einbau nur durch den autorisierten Fachhandel oder BOHNER®-Service-Techniker!
- Leichte, schnelle Reinigung nur mit Wasser und Spezial-Edelstahlschwamm!
- Grillplatte kann auch mit hochwertigem Kochgeschirr zum Fortkochen oder Warmhalten genutzt werden.

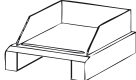
Modell		STANDARD-Ausstattung:	
<p>BG TG SLK 40 E 230 V</p>  <p>Einbau „flächenbündig“</p>	Abmessungen Gerät BxTxH Ausrüstung Abmessungen Grillfläche BxT Anschlusswert Absicherung	<p>400 x 520 x 170 mm 1 Heizzone 340 x 460 mm 230 V / 3,0 kW</p> <p>16 Ampere</p>	
	Ausschnitt-Maße BxT bei CNS-Tischplatten	Einbau „ flächenbündig “: 410 x 530 mm	
	Ausschnitt-Maße BxT bei Tischplatten aus Holz, Kunst- oder Naturstein	Einbau „ flächenbündig “: 412 x 532 mm	

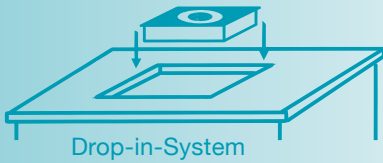

SLK - 75 mm Grillfeld-Höhe

STANDARD-Ausstattung:

Einbau-Grillplatte mit Rahmen wird „nahezu flächenbündig“ in die Tischplatte eingesetzt.

● Grillfläche:

- ▶ Energiesparende Stahlplatte, spezielle Oberflächenveredelung auf hartverchromter Basis
- ▶ Spezielle BOHNER®-Teppanyaki-Technologie
- ▶ Energiesparteknik, gleichmäßige Beheizung, stufenlos thermostatisch regelbar, optimale Wärmeleitfähigkeit, großer vollflächiger Wärmespeicher
- ▶ Warmhaltezone bedienerseitig 50 mm breit
- ▶ Fettauffangrille bedienerseitig über die ganze Breite in die Grillfläche eingefräst

● Lieferung inklusive Geräte-Zubehör:

- ▶ **Spritzschutz**, dreiseitig, aus Edelstahl 100 mm hoch, abnehmbar
- ▶ **Einsteiger-Set Grill SLK**



● Bedieneinheit:

- ▶ Temperaturregler, Kontroll-Leuchten, lose zum bauseitigen Einbauen.



Einbau in CNS-Tischplatte:

Einbau „nahezu flächenbündig“ mit Einbaurahmen. Überstand über Tischplatte 3 mm.

Einbau in Tischplatten, z.B. Naturstein, Holz, etc.:

Einbau „überstehend“ mit Einbaurahmen, da Korkband zur Wärmedämmung, Überstand über Tischplatte 8 mm. 2,0 m Korkband, 25 mm breit, 5 mm stark, zur Wärmedämmung unterhalb des Einbaurahmens.
Bitte gleich mitbestellen!

Netzanschlussleitung:

Vorbereitete Anschlussklemmen – ohne Gerätekabel

Hinweise:

- Bitte vor Einbau, detaillierte Einbauanleitung anfordern!
- Leichte Reinigung nur mit Wasser und Spezial-Edelschwamm! oder BOHNER-Service-Techniker!
- Grillplatte kann auch mit hochwertigem Kochgeschirr zum Fortkochen oder Warmhalten genutzt werden.

OPTIONEN Bitte unbedingt gleich bei Bestellung angeben!

ZUBEHÖR Im Anschluss an die gesamte Grillplatten-Produktübersicht!

Modell		STANDARD-Ausstattung:	
BG SLK 40 E 230 V Einbau „nahezu flächenbündig“ mit Einbaurahmen Einbau „überstehend“ 8 mm mit Einbaurahmen	Abmessungen Gerät BxTxH	400 x 520 x 75 mm	
	Ausrüstung	1 Heizzone	
	Abmessungen Grillfläche BxT	340 x 460 mm	
	Abmessungen Grillfläche BxT	340 x 460 mm	
	Anschlusswert	230 V / 3,0 kW	
	Ausschnitt-Maße BxT	Einbau „nahezu flächenbündig“:	
	Bei CNS-Tischplatten	370 x 490 mm	
	Ausschnitt-Maße BxT	Einbau „überstehend“ 8 mm:	
	Bei Naturstein, Holz, etc	370 x 490 mm	
Bei Einbau in Tischplatten aus Marmor, Granit, Holz, etc., bitte KORKBAND zur Wärmedämmung gleich mitbestellen!			
OPTIONEN (Komplette Options-Übersicht im Anschluss an Produktübersicht)			
	Bedien-Blende STANDARD, gerade	Mehrpreis je Einbau-Grillplatte	
		Modell: BG SLK 40 E	

OPTIONEN: *(Bitte unbedingt gleich bei Bestellung angeben)***Bedien-Blende**

zur Aufnahme von Leistungsregler
und Kontroll-Leuchten

**Korkband zur Wärmedämmung**
zu Grillplatte, Modell: BG SLK 40 E

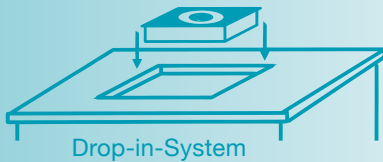

Länge: 2,0 m, Breite: 25 mm breit, Stärke: 5 mm stark
Bei Einbau in Tischplatten aus Naturstein, Holz, etc.

Preis je Stück**Bitte gleich mitbestellen!**



ZUBEHÖR - GRILLPLATTEN

ZUBEHÖR:		
<p>Einsteiger-Set Grill SUPERFLACH / PROFI</p> <p>bestehend aus:</p> <ul style="list-style-type: none"> 1 x 10-Liter-Kanister BOHNER® Spezial-Grillplatten-Öl 1 x Sprühflasche für BOHNER® Spezial-Grillplatten-Öl 1 x Fleischwender, vollflächig 1 x Fleischwender, geschlitzt 10 x Edelstahlschwamm "Schrubbi" 1 x Reinigungsbürste für Fettablauf 		<p>Preis je Set</p>
<p>Einsteiger-Set Grill SLK</p> <p>bestehend aus:</p> <ul style="list-style-type: none"> 1 x 1,0-Liter-Flasche BOHNER® Spezial-Grillplatten-Öl 1 x Sprühflasche für BOHNER® Spezial-Grillplatten-Öl 1 x Fleischwender, vollflächig 1 x Fleischwender, geschlitzt 5 x Edelstahlschwamm "Schrubbi" 		<p>Preis je Set</p>
<p>BOHNER® Spezial-Grillplatten-Öl</p> <p>Hochwertiges Pflanzenöl mit hohem Rauchpunkt. Cholesterinfrei, salzfrei, feiner Butter-Geschmack.</p> <p>10-Liter-Kanister</p>		<p>Preis je Stück</p>
<p>Sprühflasche</p> <p>für BOHNER® Spezial-Grillplatten-Öl lebensmittelechter Kunststoff, Sprayer mit verstellbarem Sprühkopf</p>		<p>Preis je Stück</p>
<p>Sprühkopf zu Sprühflasche</p> <p>für BOHNER® Spezial-Grillplatten-Öl</p>		<p>Preis je Stück</p>
<p>Fettablaufstopfen GRILL</p> <p>zu Grillplatten-Modellen: "PROFI" / "SUPERFLACH" / "TEPPANYAKI"</p> <p>aus lebensmittelechtem Teflon, oval 130 x 30 mm</p>		<p>Preis je Stück</p>
<p>Fleischwender (Spachtel/Palette) vollflächig</p>		<p>Preis je Stück</p>
<p>Fleischwender (Spachtel/Palette) geschlitzt</p>		<p>Preis je Stück</p>

ZUBEHÖR:		
Grillschaber		Preis je Stück
Ersatzklingen für Grillschaber		Preis je 10 Stück
Edelstahlschwamm (1 Stück) "Schrubbi" zur chemikalienfreien Reinigung der Grillfläche. Bitte nur mit WASSER reinigen!		Preis je Stück
Edelstahlschwamm (Beutel mit 10 Stück) "Schrubbi" zur chemikalienfreien Reinigung der Grillfläche. Bitte nur mit WASSER reinigen!		Preis je Beutel
Reinigungsbürste Zum Reinigen des Fettablaufes der Grillplatte		Preis je Stück
Rillen-Reinigungsbürste zum Reinigen der Grill-Rillen an der Grillfläche „gerillt“		Preis je Stück
Gloche Edelstahl		Preis je Stück
Gloche Bronze		Preis je Stück
Geräteeinweisung durch die Firma BOHNER® mit Anwendungsberater vor Ort		Pauschale rein netto (nicht rabattfähig)